

保証について

保証内容のご確認とお願い

この取扱説明書(本書とする)は、記載内容(無料修理規定)に基づいて、無料修理を行うことをお約束するものです。本書によってお客様の法律上の権利を制限するものではありません。保証期間経過後の有償修理などについてご不明の場合は、お買い上げの販売店またはお客様相談室までご相談ください。

無料修理を受けられる場合は、本書と「ご購入明細書」の両方が必要になります。

お買い上げ日と販売店を、「ご購入明細書」にてご確認いただき、本書とともに大切に保管してください。

「ご購入明細書」とは、商品の納品時にお客様にお渡しする「納品書兼出荷案内書」・「販売店が発行する納品書(製品明細の記載があるもの)」のことで、

保証期間について

保証期間は、一般社団法人日本オフィス家具協会(JOIFA)のガイドラインに準拠し、電気部品を除いて、お買い上げの日から下記の年限とさせていただきます。

1年	外観・表面 仕上げ	塗装および樹脂部品の変色・退色、 レーザー・クロスの摩耗。
2年	機構部・ 可動部	引き出し・スライド機構・扉の開閉・ 錠前・昇降機構などの故障。
3年	構造体	強度・構造体にかかわる破損。

使用頻度としましては、週40時間(週5日として1日8時間)の労働時間を想定しています。

電気部品に関しましては、下記の年限とさせていただきます。

1年	電気部品	デンキキー、電磁スイッチ・電子基板、 照明器具、スイッチ、ACアダプタ、 コンセント、モーターなど。
----	------	--

お試しの電池は、保証対象外です。

お客様の 個人情報の 利用について

ご購入明細書に記入されている、お客様の個人情報は保証期間内の修理・交換活動にのみ使用し、それ以外の目的に利用したり、第三者に提供することは一切ございません。

無料修理規定

- 保証期間中に、取扱説明書・本体貼付ラベルなどの注意書にしたがった正常な使用状態で当社の責任と認められる不具合・故障が発生した場合は、無料修理をさせていただきます。
- その際、張り地などの部材交換が必要な場合に本商品と同等の機能部材を使用する場合があります。また、弊社の判断により商品全体を交換させていただくことがありますので、あらかじめご了承ください。
- お買い上げ日から保証期間中に故障が発生した場合は、お買い上げの販売店、またはお客様相談室へご相談ください。
- 保証期間が過ぎた後や保証が適用されない故障につきましては、有料で修理させていただきます。
- 保証期間内でも以下の場合には有料となりますのでご了承願います。
 - (イ)本書、およびご購入明細書のご提示が無い場合
 - (ロ)ご購入明細書にお買い上げ年月日・お客様名・販売店名の記入がない場合、または字句が書き換えられた場合
 - (ハ)消耗部品(弊社指定部品)の交換
 - (ニ)第三者から転売・譲渡を受けた場合
 - (ホ)火災・水害・塩害・ガス害や地震などの天災地変による故障または破損
 - (ヘ)故意・過失に関係なく、使用上の誤りによる故障または破損。
 - (ト)加工・改造、不当な修理による故障または破損。
 - (チ)屋外・温浴施設・プールなどで使用された場合の故障または破損
 - (リ)使用上の消耗により発生する異音などの現象、変質またはさびかびの発生
 - (ヌ)外観の傷・へこみ・変形や再現のできない不良
 - (ル)一般的に品質や機能上、影響のない感応的現象(におい、音鳴りや振動など)
- ご購入明細書に記入されている、お客様の個人情報は保証期間内の修理・交換活動にのみ使用し、それ以外の目的に利用したり、第三者に提供することは一切ございません。
- ご購入明細書に記入されている、お客様の個人情報は保証期間内の修理・交換活動にのみ使用し、それ以外の目的に利用したり、第三者に提供することは一切ございません。
- ご購入明細書に記入されている、お客様の個人情報は保証期間内の修理・交換活動にのみ使用し、それ以外の目的に利用したり、第三者に提供することは一切ございません。

購入店名 _____

購入店住所 _____

電話番号 _____

購入の後、ご記入くださるようお願い致します。

コクヨ株式会社

本社オフィス 〒537-8686 大阪市東成区大今里南6丁目1番1号
ホームページURL <http://www.kokuyo.co.jp/>

お問い合わせ、ご相談はフリーダイヤル(全国共通)

お客様相談室 ☎0120-201-594

受付時間: 9時~17時(土日祝日・年末年始・夏期休業中を除く)

1806150012DKH

KOKUYO

取扱説明書

ビジネスセーフ(耐火金庫)指紋認証

2時間耐火・TS-15規格対応タイプ HS-F2 TK

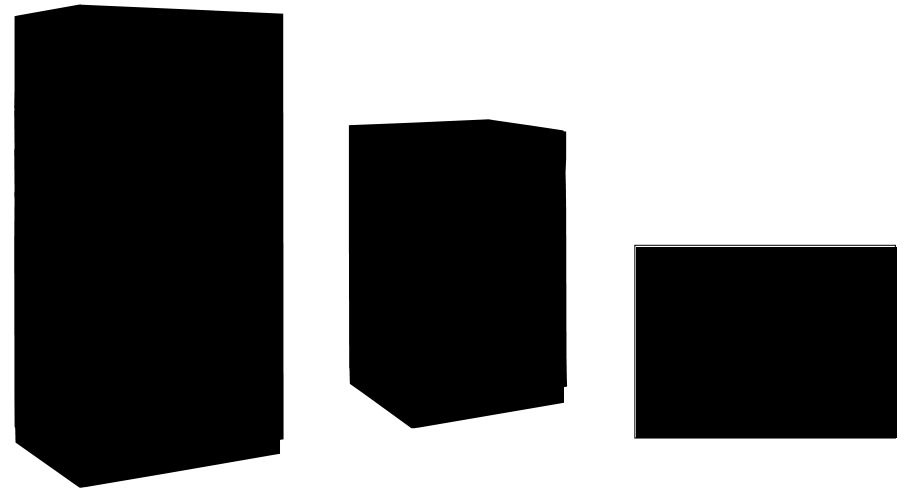

もくじ

このたびはコクヨ製品をお買い上げいただき、まことにありがとうございます。

ご使用前に、よくお読みの上、正しくお使いください。お読みになったあとは、お使いになる方がいつでも見られるところに必ず保管してください。

諸般の事情により、予告なく仕様が変更することがあります。あらかじめご了承ください。

1. 基本性能	1
2. 安全上のご注意	4
3. 未永くご使用いただくためのご注意	6
4. 各部のなまえと付属品	7
5. 据え付けのしかた	9
6. 購入後、はじめて扉を開けるときの	10
7. 操作する前に	10
8. 管理者登録のしかた	11
9. 一般使用者の登録のしかた	15
10. 登録の確認	20
11. 扉の開けかた・閉めかた	22
12. 登録削除のしかた	25
13. 棚板の高さ調節と電池交換のしかた	27
14. パソコンとの接続のしかた	29
15. お手入れのしかた	30
16. 故障かな?と思ったら(不調診断)	31
17. 部品の交換について	32
18. 仕様	32
19. 付録	33

1. 基本性能

1 耐火性能

2時間耐火タイプ

一般紙用2時間耐火試験(1)に合格しています。

△注意

万一の火災時には、庫内の温度が100 を超える場合があります。また、多量の水蒸気が発生しますので、高熱や水蒸気に耐えられないものの収納は、絶対に避けてください。フロッピーディスクなどの収容には専用の耐火金庫をご使用ください。

耐火金庫の耐火性能についての有効耐用年数は、製造後20年です(2)。20年を超えてのご使用は、火災時に収納物が変質したり、焼失するおそれがありますので、必ず新品と交換されることをお勧めします。

2 防盜性能

この製品は、日本セーフ・ファニチュア協同組合連合会の定めた、防盜性試験[耐工具(TS-15)](3)に合格しています。

盜難のおそれがある金品類は、防盜金庫をお使いいただくことをお勧めします。

△注意

防盜性試験では、限られた工具を用いた「扉のこじ開け」を想定しており、それ以外の工具での破壊や特異な破壊工作には耐えられない場合があります。また、持ち運びされることも考えられます。

火災・盜難に備えて、耐火金庫に収納する物品については、ページの表で確認してから保管してください。

- (1) 1に準じた試験方法で、加熱温度は常温～1010、加熱時間は2時間です。
- (2)製造初年時の金庫の庫内温度は、JIS規格によって火災時に177 以下に保たれるように造られていますが、ご使用によってその耐火性能は年々低下し、製造20年後の金庫の残存性能確認試験において、耐火試験では庫内温度が200～300 にも上昇しており、庫内の一般紙類は茶褐色に変質(一部炭化)し、印刷物の文字の判読が困難でした。(日本セーフ・ファニチュア協同組合連合会)
- (3)耐火金庫の防盜性向上を目的とした防盜規格耐バール試験です。(日本セーフ・ファニチュア協同組合連合会)

3 防水性能

この耐火金庫は、耐火性能本位に造られており、火災から守ることを目的としていません。耐火構造上、防水性能はありませんので、ご注意ください。火災時の放水や水害によって、水をかけたり浸水すると、内部に水が入ります。

2.安全上のご注意

扉の開閉は、ゆっくり行ってください。いきおいよく操作すると、手をはさんだり、他の家具を傷つけるおそれがあります。

扉を開けたままで持ち上げないでください。

扉が本体より外れて落下し、けが・破損の原因になります。

扉を閉める前に、庫内の収納物が扉にはさまれる状態になっていないか確認してください。

無理に閉めると施錠機構や耐火性能に支障をきたします。

万一、火災にあわれたときは、耐火金庫が完全に冷えきってから開けてください。

開けたときに、収納物の紙類が燃え出すことがあります。

扉が開かないときは、お買い上げの販売店にご相談ください。

この製品には、防水性能はありません。火災時の放水や水害によって、水をかけたり浸水すると、内部に水が入ります。

可動部に注油しないでください。

油がたれて床や衣類を汚す原因になります。

製品の分解や改造はしないでください。

けが・故障の原因になります。

製品に貼ってあるラベルは、絶対にはがさないでください。

誤った使いかたや事故を防止するためのもです。ラベルがなくなったり、はがれたときは、当社から取り寄せ正しい位置に貼ってからご使用ください。

この製品を他の人が使用するときは、この取扱説明書をよく読んでから使用するようにご指導ください。

3.未永くご使用いただくためのご注意

直射日光やストーブなどの熱が直接あたる場所での使用は避けてください。

故障や変色、変形の原因になります。

操作部には、衝撃を与えたり、火気を近づけたり、水をかけたりしないでください。

施錠機構の故障の原因になります。

この取扱説明書や管理番号表、スペアキーは、庫内には入れないでください。また、キーと管理番号表は、別々に保管してください。

暗証番号を忘れると、扉を開けることができなくなります。

あらかじめ「管理番号表」に記録し、絶対に忘れることのないようにしてください。

カンヌキが出ている状態で、扉を強く閉めないでください。

本体にカンヌキが当たり、施錠機構が故障する原因になります。

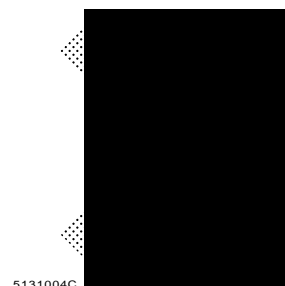

5131004C

操作部やシリンダー錠には、注油しないでください。

ほこりなどが付着して、故障の原因になります。

庫内に湿気が出て、水滴が生じる場合があります。

ときどき扉を開けて風を通し、収納物の点検を行ってください。

鍵を紛失したときは、鍵番号を確認の上、お買い上げの販売店へ合い鍵の作成をご注文ください。

鍵番号は、鍵穴の周辺に刻印されています。

耐火金庫の構造体内部には、耐火性能を保持するために水分を含んだセメントが使われています。まれに、ご使用期間中に微量の乾いたセメントが金庫庫内に出現することがあります。耐火性能には影響を与えないものですが、その際には、乾いた雑巾などで拭き取っていただきますようお願いいたします。

4.各部のなまえと付属品

HS-F232TK ~ HS-F257TK

操作パネル

ハンドル

本体扉用シリンダー錠

巾木

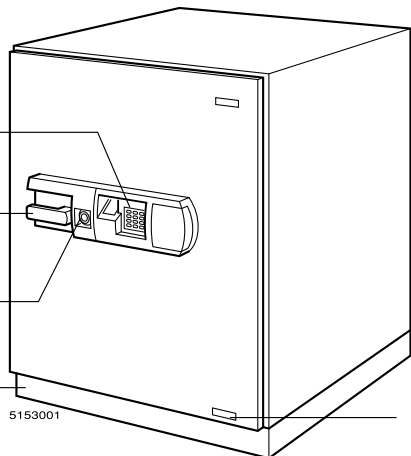

5153001

製造
ロット番号

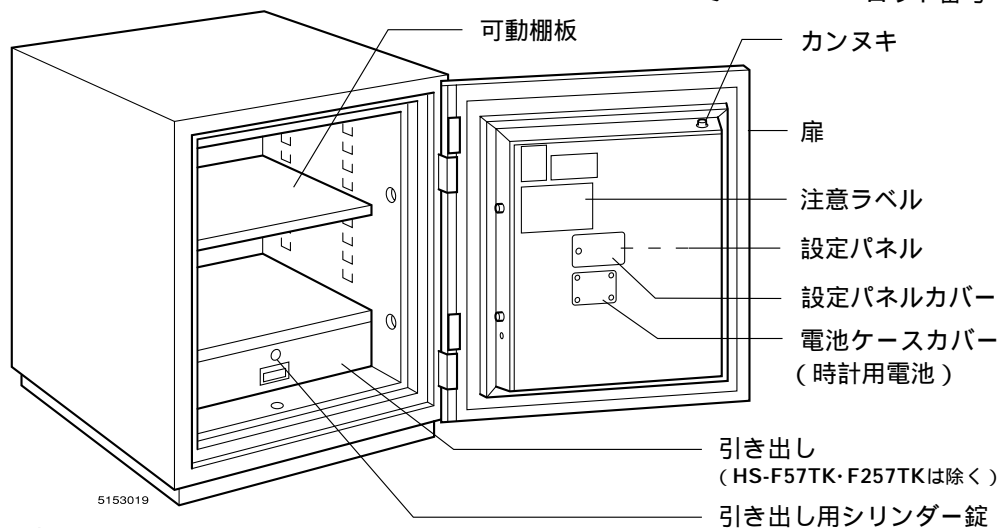

可動棚板

カンヌキ

扉

注意ラベル

設定パネル

設定パネルカバー

電池ケースカバー
(時計用電池)

引き出し
(HS-F57TK・F257TKは除く)

引き出し用シリンダー錠

5153019

付属品

品番	付属品 5151102D	本体扉用 キー	引き出し用 キー	棚板	棚爪 5152201	引き出し 5153023	巾木セット (前面用 1 側面用 左右各1)	履歴閲覧ソフト
HS-F232TK		2	2	1	4	1	1	1
HS-F242TK								
HS-F252TK		2	2	2	8	1	1	1
HS-F257TK		2	—	3	12	—	1	1
HS-F272TK		2	4	2	8	2	1	1
HS-F282TK		2	4	3	12	2	1	1

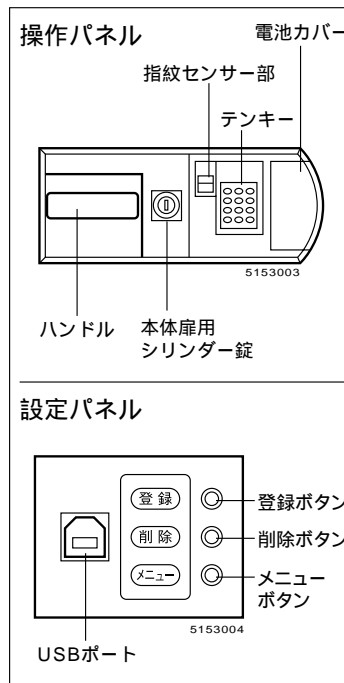

操作パネル

電池カバー

指紋センサー部

テンキー

ハンドル

本体扉用
シリンダー錠

設定パネル

登録

削除

メニュー

登録ボタン

削除ボタン

メニュー
ボタン

USBポート

5153003

5153004

HS-F272TK・HS-F282TK

左扉

右扉

操作パネル

ハンドル

本体扉用
シリンダー錠

巾木

5153002

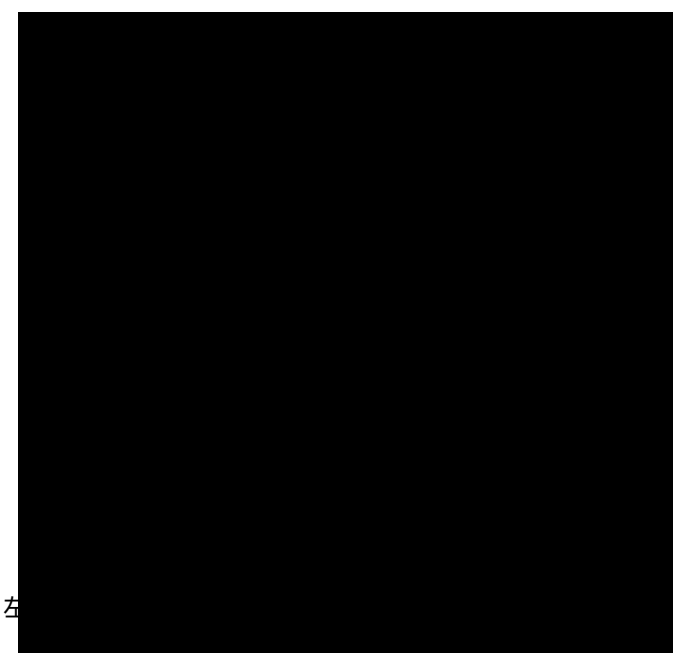

カンヌキ

注意ラベル

可動棚板

右扉

設定パネル

設定パネルカバー

電池ケースカバー
(時計用電池)

レバー

引き出し

左

引き出し用シリンダー錠

5. 据え付けのしかた

1 据え付け

この製品は重量物ですから、設置前に床の耐荷重を必ず確認してください。また、床面が柔らかい場所や凹凸の著しい場所では、コンパネなどを敷いて、水平が保てるようにしてください。

水平が保たれないまま設置すると、本体のゆがみにより、扉の開閉や施錠機構に支障をきたす原因になります。

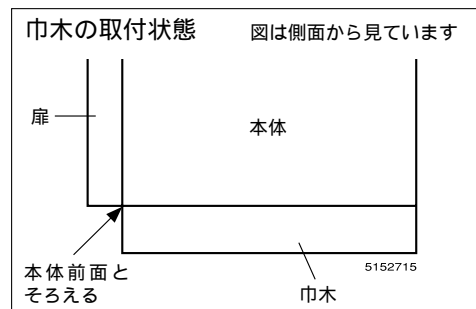
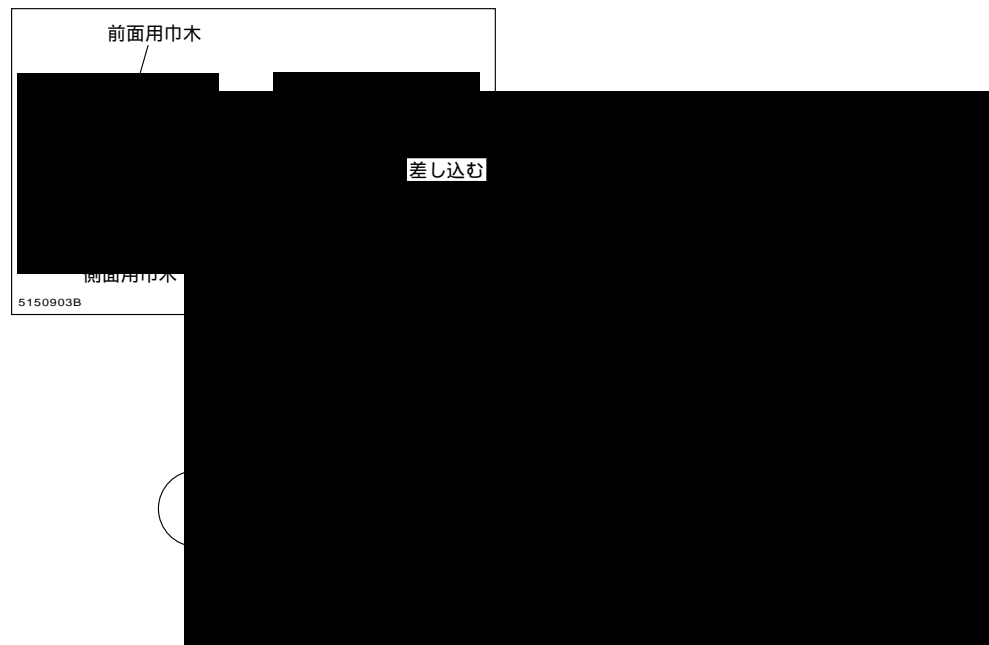

⑨

2 巾木の取り付け

本体の据え付け後、付属の巾木セットを本体下部に取り付けてください。

取り付けかたは、前面用巾木と側面用巾木を図のように連結してから、キャスターカバーの巾木受けに差し込んでください。

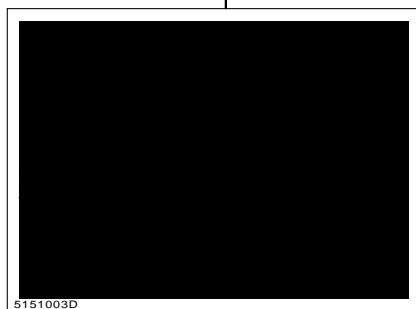

6. 購入後、はじめて扉を開けるとき

この耐火金庫のご購入時は、暗証番号が設定されていますので、以下の要領で扉を開けてください。

1. 電池カバーに差し込まれている絶録テープを引き抜いてください。
電源が入り、LEDランプ(緑色)とLEDランプ(赤色)が1回点灯します。
2. 鍵を差し込み、反時計回りに回してください。
3. テンキーで*00000*と入力してください。
4. 確認音が鳴りLEDランプ(緑色)が点灯している間に、ハンドルを下げ、手前に引いて扉を開けてください。

LEDランプ(緑色)が点灯中に扉を開かないと、ロックされます。

扉を閉めると自動的に施錠し、扉は開かなくなります。そのときは、上記の操作を繰り返して扉を開けてください。

この暗証番号は、お客様が独自の暗証番号または指紋を登録すると同時に無効になります。

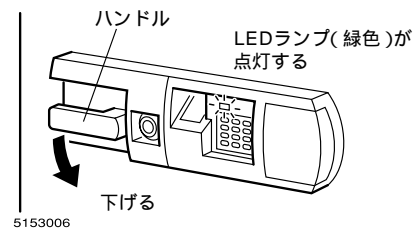
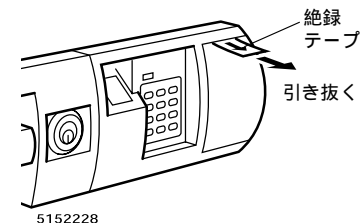

7. 操作する前に

1 認証方法について

この製品では、指紋や暗証番号を認証させて、施錠・解錠できる管理者や一般使用者を登録し、管理します。

ご使用前に認証方法を選択し、登録を行ってください。

管理者権限の設定ができます。管理者を登録すると、登録・削除などの操作に管理者の認証が必要となります。

管理者は「暗証番号のみ」による認証登録はできません。暗証番号のみで使用される場合でも、「指紋または暗証番号」による認証登録をしてください。

管理者が外出や出張などで不在になったり、所属が変わったりすると認証ができませんので、複数の管理者を設定されることをお勧めします。

	認証方法	最大登録件数
管理者	3通り (~ ページ参照)	3件
一般使用者	4通り (. ~ ページ参照)	17件

⑩

7. 操作する前に

2 指紋について

できるだけ操作しやすい人差し指か中指で、比較的指紋がはっきりした指を登録してください。

以下のような指の状態の場合、登録・照合されることがありますので、注意してください。

- ・指紋がなかったり、はっきりしていない。
- ・とても乾燥していたり、濡れている。
- ・傷や汚れがある。
- ・登録時と異なる指で扉を開けようとした場合。

3 操作時のご注意

以下の内容を守らないと、指紋が登録・照合できなかつたり、エラーが起こる原因になります。

エラーになった場合、はじめから操作し直してください。

センサー面に汚れがないことを確認してください。

汚れがある場合は、乾いたやわらかい布できれいに拭き取ってください。

登録されている管理番号以外の番号を入力してください。

他の番号を入力してください。

10秒以内に操作を完了してください。

左右の指を1本ずつ登録してください。
管理者登録の場合は、暗証番号のみでの認証・登録はありません。

4 指の置きかた

センサー面全体を覆うように、指先を確実に押し当ててください。

特に指紋登録の場合は注意してください。

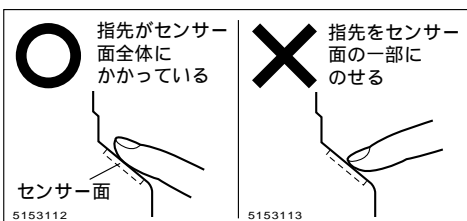

以下の内容を守らないと、登録・照合されなかつたり故障することがありますので、注意してください。

- ・指を斜めに置かないでください。
- ・指紋の読み取り中に指を動かさないでください。
- ・センサー部に衝撃を与えないでください。

8. 管理者登録のしかた

1 操作時の注意

すでに登録された管理番号を入力した場合は、エラーとなります。他の管理番号を入力してください。

カンヌキが出ている場合は、登録操作ができません。解錠操作後にハンドルを下げてください。

「ピッピッ」という音が鳴り、赤色のLEDランプが点滅した場合は、最初からやり直してください。

2 指紋のみで認証登録する

- 扉を開き、解錠状態(カンヌキが扉の中に収まっている状態)になっているか確認してください。収まっていないときは、解錠操作後、ハンドルを下げてください。
- 扉裏のボルトを外して、設定パネルカバーを外してください。
- 設定パネルの登録ボタンを押してください。LEDランプ(緑色)が点灯します。
- テンキーで $\text{3} \text{[*]}$ と入力してください。LEDランプ(緑色)とLEDランプ(赤色)が交互に点滅します。
すでに管理者登録されている場合は、指紋センサー部が発光しますので、登録している管理者の指をのせてください。
- $\text{0} \text{[0]} \sim \text{9} \text{[9]}$ の登録されていない2桁の管理番号をテンキーで入力し、 [*] を押してください。

- 指紋センサー部が発光したら、登録する1本目の指をのせてください。
- 確認音が鳴ったら、指を離してください。
- 「6」、「7」の要領で、もう一度1本目の指をのせてください。
- 指紋センサー部が発光したら、「6」～「8」の要領で、2本目の指をのせてください。

確認音が鳴り、LEDランプ(緑色)が3回点滅したら登録完了です。

すでに登録されている指紋は登録できません。

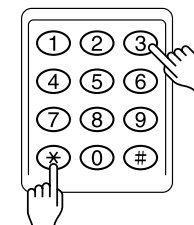
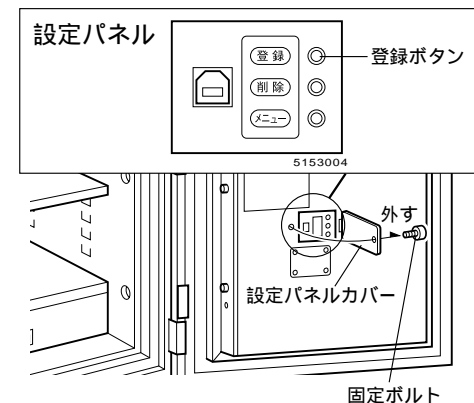

2桁の管理番号を押す

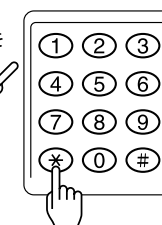

指紋センサー部

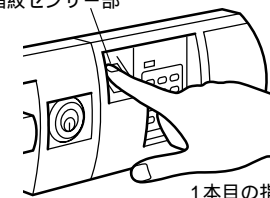

「ピリリッ」と鳴ったら指を離す

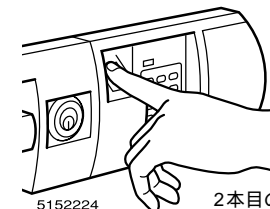

3 指紋または暗証番号で 認証登録する

1.扉を開き、解錠状態(カンヌキが扉の中に収まっている状態)になっているか確認してください。収まっていないときは、解錠操作後にハンドルを下げてください。

2.扉裏の設定パネルの登録ボタンを押してください。
LEDランプ(緑色)が点灯します。

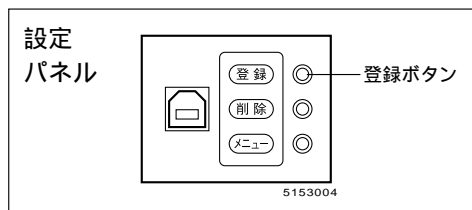

3.テンキーで「2」[*]と入力してください。
LEDランプ(緑色)とLEDランプ(赤色)が交互に点滅します。

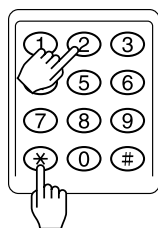

すでに管理者登録されている場合は、指紋センサー部が発光しますので、登録している管理者の指をのせてください。

4.「00」~「99」の登録されていない2桁の管理番号をテンキーで入力し、[*]を押してください。



5.指紋センサー部が発光したら、登録する1本目の指をのせてください。

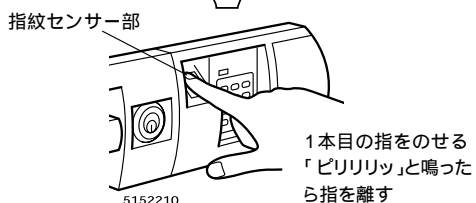

6.確認音が鳴ったら、指を離してください。

7.「5」、「6」の要領で、1本目の指をもう一度指紋センサー部にのせてください。

8.指紋センサー部が発光したら、「5」~「7」の要領で、2本目の指を2回のせてください。



9.確認音が鳴ったら、4~20桁の暗証番号を入力し、[*]を押してください。

10.確認音が鳴ったら、「9」で入力した番号をもう一度入力し、[*]を押してください。
確認音が鳴りLEDランプ(緑色)が3回点滅したら登録完了です。

すでに登録されている指紋は登録できません。

0000は暗証番号として登録できません。

4~20桁の暗証番号を押す

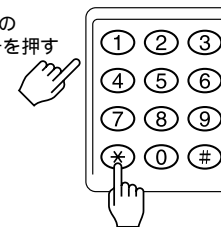

4 指紋と暗証番号の併用で 認証登録する

1.扉を開き、解錠状態(カンヌキが扉の中に収まっている状態)になっているか確認してください。収まっていないときは、解錠操作後にハンドルを下げてください。

2.扉裏の設定パネルの登録ボタンを押してください。
LEDランプ(緑色)が点灯します。

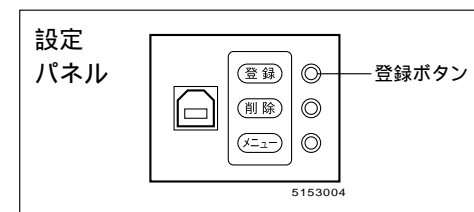

3.テンキーで「1」[*]と入力してください。
LEDランプ(緑色)とLEDランプ(赤色)が交互に点滅します。

すでに管理者登録されている場合は、指紋センサー部が発光しますので、登録している管理者の指をのせてください。

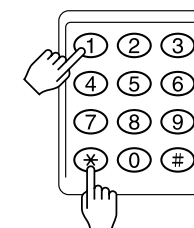

4. ページ「3 指紋または暗証番号で認証登録する」の「4」~「10」と同じ要領で、登録を行ってください。

9. 一般使用者の登録のしかた

1 操作時の注意

すでに登録された管理番号を入力した場合は、エラーとなります。他の管理番号を入力してください。

カンヌキが出ている場合は、登録操作ができません。解錠操作後にハンドルを下げてください。

「ピピピッ」という音が鳴り、赤色のLEDランプが点滅した場合は、最初からやり直してください。

2 指紋のみで認証登録する

1. 扉を開き、解錠状態(カンヌキが扉の中に収まっている状態)になっているか確認してください。収まっていないときは、解錠操作後にハンドルを下げてください。

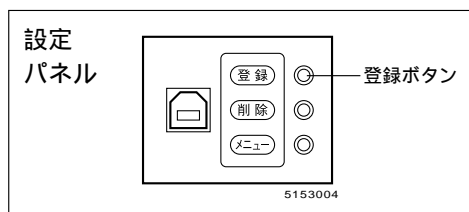

2. 扉裏の設定パネルの登録ボタンを押してください。

LEDランプ(緑色)が点灯します。

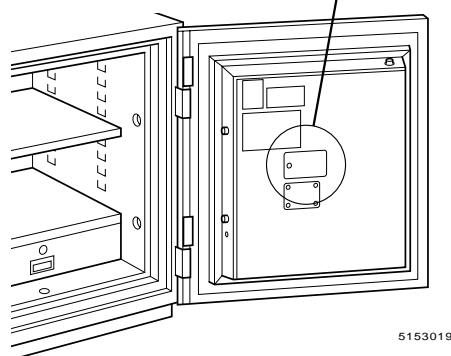

3. テンキーで「7*」と入力してください。

LEDランプ(緑色)が点滅します。

すでに管理者登録されている場合は、指紋センサー部が発光しますので、登録している管理者の指をのせてください。

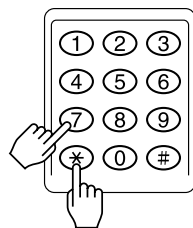

4. 「00」～「99」の登録されていない2桁の管理番号をテンキーで入力し、「*」を押してください。



5. 指紋センサー部が発光したら、登録する1本目の指をのせてください。

6. 確認音が鳴ったら、指を離してください。

7. 指紋センサー部が発光したら、もう一度1本目の指をのせてください。

8. 確認音が鳴ったら、指を離してください。

9. 指紋センサー部が発光したら2本目の指をのせ、「5」～「8」の要領で2本目の指を2回のせてください。

確認音が鳴り、LEDランプ(緑色)が3回点滅したら登録完了です。

すでに登録されている指紋は登録できません。

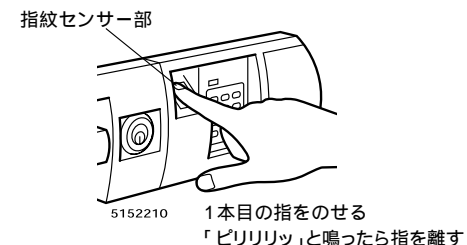

3 暗証番号のみで認証登録する

1. 扉を開き、解錠状態(カンヌキが扉の中に収まっている状態)になっているか確認してください。収まっていないときは、解錠操作後にハンドルを下げてください。

2. 扉裏の設定パネルの登録ボタンを押してください。

LEDランプ(緑色)が点灯します。

3. テンキーで「8*」と入力してください。

LEDランプ(緑色)が点滅します。

すでに管理者登録されている場合は、指紋センサー部が発光しますので、登録している管理者の指をのせてください。

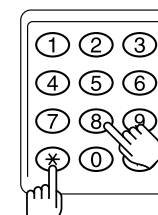
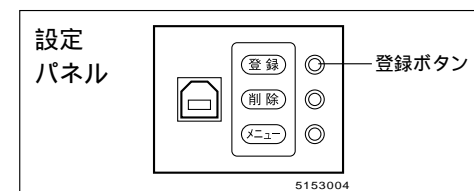

4. 「00」～「99」の登録されていない2桁の管理番号をテンキーで入力し、「*」を押してください。



9. 一般使用者の登録のしかた

5. 確認音が鳴ったら、4～20桁の暗証番号を入力し、**[*]**を押してください。



6. 確認音が鳴ったら、「5」で入力した番号をもう一度入力し、**[*]**を押してください。確認音が鳴りLEDランプ(緑色)が3回点滅したら登録完了です。

0000は暗証番号として登録できません。

4 指紋と暗証番号の併用で認証登録する

1. 扉を開き、解錠状態(カンヌキが扉の中に収まっている状態)になっているか確認してください。収まっていないときは、解錠操作後にハンドルを下げてください。

2. 扉裏の設定パネルの登録ボタンを押してください。LEDランプ(緑色)が点灯します。

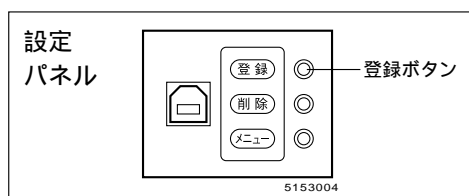

3. テンキーで**[5][*]**と入力してください。

LEDランプ(緑色)が点滅します。

すでに管理者登録されている場合は、指紋センサー部が発光しますので、登録している管理者の指をのせてください。

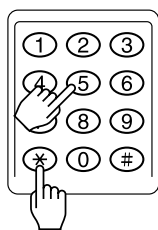

4. **[0][0]～[9][9]**の登録されていない2桁の管理番号をテンキーで入力し、**[*]**を押してください。



5. 指紋センサー部が発光したら、登録する1本目の指をのせてください。

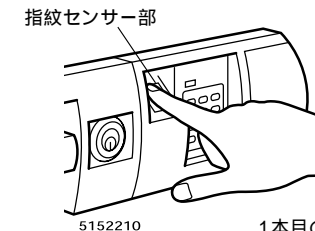

6. 確認音が鳴ったら、指を離してください。

7. 指紋センサー部が発光したら、もう一度1本目の指をのせてください。

5152210

1本目の指をのせる「ピリリッ」と鳴ったら指を離す

8. 確認音が鳴ったら、指を離してください。

9. 指紋センサー部が発光したら2本目の指をのせ、「5」～「8」の要領で2本目の指を2回登録してください。

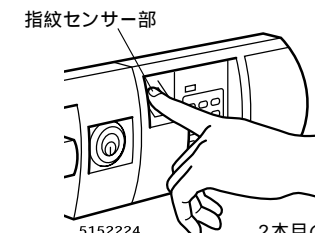

5152224

2本目の指をのせる「ピリリッ」と鳴ったら指を離す

10. 確認音が鳴ったら、4～20桁の暗証番号を入力し、**[*]**を押してください。

4～20桁の暗証番号を押す



11. 確認音が鳴ったら、「10」で入力した暗証番号をもう一度入力し、**[*]**を押してください。確認音が鳴りLEDランプ(緑色)が3回点滅したら登録完了です。

すでに登録されている指紋は登録できません。

0000は暗証番号として登録できません。

5 指紋または暗証番号で 認証登録する

1. 扉を開き、解錠状態(カンヌキが扉の中に収まっている状態)になっているか確認してください。収まっていないときは、解錠操作後にハンドルを下げてください。

2. 扉裏の設定パネルの登録ボタンを押してください。
LEDランプ(緑色)が点灯します。

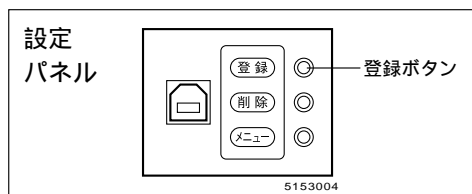

3. テンキーで「6*」と入力してください。
LEDランプ(緑色)が点滅します。

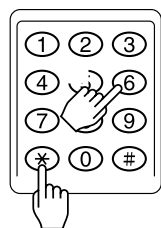

すでに管理者登録されている場合は、指紋センサー部が発光しますので、登録している管理者の指をのせてください。

4. ページ「4」～「11」と同じ要領で、登録を行ってください。

10. 登録の確認

1 操作時の注意

各操作は、5秒以内に行ってください。

「ピピッ」という音が鳴り、赤色のLEDランプが点滅した場合は、最初からやり直してください。

「#」ボタンを押したとき「ピピッピピッ」と鳴った場合は、指紋・暗証番号が登録されていません。テンキーで「*0000*」と入力することで解錠できます。

続けて4回間違った解錠操作をすると、警告ブザーが約30秒間鳴ります。正しい解錠操作をするまで、毎回同様に警告ブザーが鳴ります。警告ブザーが鳴り止んでから、正しい解錠操作をしてください。

2 登録した指紋の確認

1. 扉を開けた状態で、テンキーの「#」を押してください。

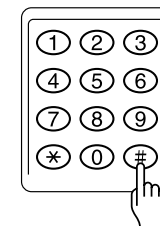

2. 指紋センサー部が発光したら、登録した指をのせてください。

指紋センサー部

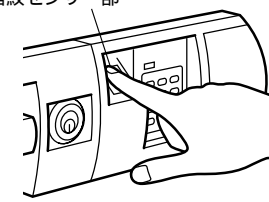

5152210

指をのせる
「ピロリッ」と鳴ったら
指を離す

3. 確認音が鳴り、LEDランプ(緑色)が1回点灯したら、正しく登録されています。

3 登録した暗証番号の確認

1. 扉を開けた状態で、テンキーの「*」を押してください。

LEDランプ(緑色)が点滅します。

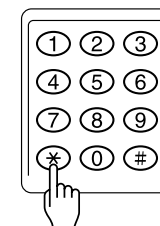

10. 登録の確認

2. 登録した2桁の管理番号を押し、[*]を押してください。

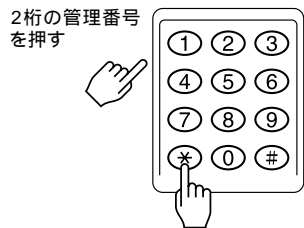

3. 登録した暗証番号(4～20桁)を押し、[*]を押してください。

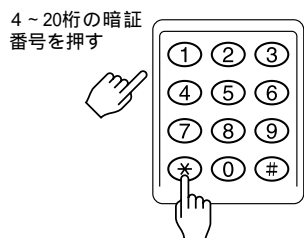

4. 確認音が鳴り、LEDランプ(緑色)が1回点灯したら、正しく登録されています。

4 登録した指紋と暗証番号の確認

1. 扉を開けた状態で、テンキーの[#]を押してください。

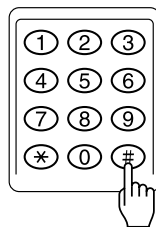

2. 指紋センサー部が発光したら、登録した指をのせてください。

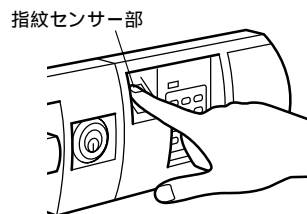

- 確認音が鳴り、LEDランプ(緑色)が点滅します。

5152210 指をのせる
「ピロリッ、ピリリッ」と鳴ったら指を離す

3. 登録した暗証番号(4～20桁)を押し、[*]を押してください。



4. 確認音が鳴り、LEDランプ(緑色)が1回点灯したら、正しく登録されています。

11. 扉の開けかた・閉めかた

1 操作時の注意

各操作は、5秒以内に行ってください。

「ピピッ」という音が鳴り、赤色のLEDランプが点滅した場合は、最初からやり直してください。

[#]ボタンを押したとき「ピピッピピッ」と鳴った場合は、指紋・暗証番号が登録されていません。テンキーで[*][0][0][0][0][*]と入力することで解錠できます。

続けて4回間違った解錠操作をすると、警告ブザーが約30秒間鳴ります。正しい解錠操作をするまで、毎回同様に警告ブザーが鳴ります。警告ブザーが鳴り止んでから、正しい解錠操作をしてください。

2 指紋で扉を開ける

1. 鍵を差し込み、反時計回りに回してください。

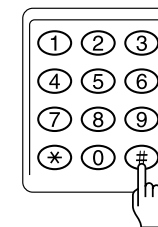

2. テンキーで[#]を押してください。

3. 指紋センサー部が発光したら、登録した指をのせてください。

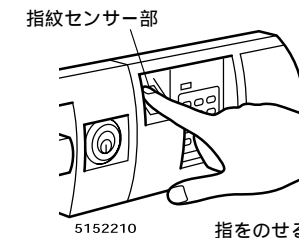

「ピピッ」と音が鳴った場合、指紋センサー部が消灯しますので指を離してください。もう一度指紋センサー部が発光したら、指をのせてください。

4. 確認音が鳴り、LEDランプ(緑色)が点灯している間にハンドルを下げ、手前に引いてください。

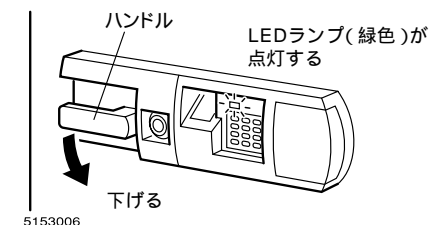

3 暗証番号で扉を開ける

1. 鍵を差し込み、反時計回りに回してください。
2. テンキーで[*]を押してください。
LEDランプ(緑色)が点滅します。

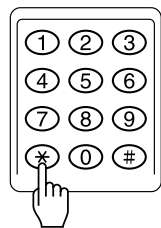

3. 登録した2桁の管理番号を押し、[*]を押してください。

2桁の管理番号を押し

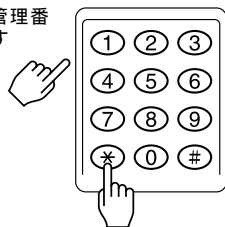

4. 登録した暗証番号(4~20桁)を押し、[*]を押してください。

4~20桁の暗証番号を押し

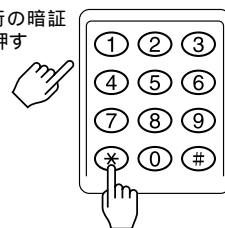

5. 確認音が鳴り、LEDランプ(緑色)が点灯している間にハンドルを下げ、手前に引いてください。

4 指紋と暗証番号で扉を開ける

1. 鍵を差し込み、反時計回りに回してください。
2. テンキーで[#]を押してください。

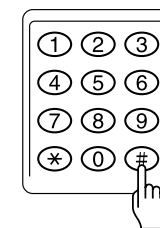

3. 指紋センサー部が発光したら、登録した指をのせてください。
確認音が鳴り、LEDランプ(緑色)が点滅します。

指紋センサー部

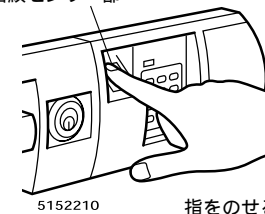

指をのせる

「ピピッ」と音が鳴った場合、指紋センサー部が消灯しますので指を離してください。もう一度指紋センサー部が発光したら、指をのせてください。

4. 登録した暗証番号(4~20桁)を押し、[*]を押してください。

4~20桁の暗証番号を押し



5. 確認音が鳴り、LEDランプ(緑色)が点灯している間にハンドルを下げ、手前に引いてください。

5 扉の施錠と閉めかた

扉を閉める前に、以下のことを確認してください。

- 扉のカンヌキが出ていないこと。
- 庫内の引き出しキーの抜き忘れがないこと。
- 庫内の収納物が、扉にはさまれる状態になっていないこと。

1. 扉を閉めてください。自動的に施錠されます。
2. キーを鍵穴に差し込んで時計回りに回し、施錠してください。

⚠注意

両開きの場合、左扉が完全に閉まっていることを確認してから、右扉を閉めてください。

扉の故障・破損の原因になります。必ずシリンダー錠を施錠してください。

12.登録削除のしかた

1 操作時の注意

各操作は、5秒以内に行ってください。

登録されたすべての管理番号が削除された場合は、テンキーで*0000*と入力することで解錠できます。

カンヌキが出ている場合は、削除できません。解錠操作後にハンドルを下げてください。

「ピピッ」という音が鳴り、赤色のLEDランプが点滅した場合は、最初からやり直してください。

2 登録した指紋・暗証番号の削除

1.扉を開き、解錠状態(カンヌキが扉の中に収まっている状態)になっているか確認してください。収まっていないときは、解錠操作後にハンドルを下げてください。

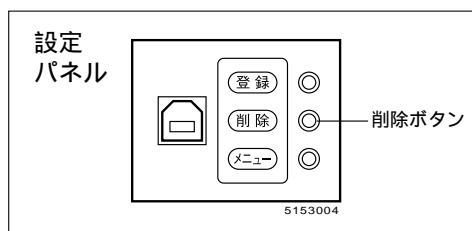

2.扉裏の設定パネルの削除ボタンを押してください。

確認音が鳴り、指紋センサー部が発光します。

管理者を登録していない場合、指紋センサー部は発光しませんので、手順「4」、「5」を行ってください。

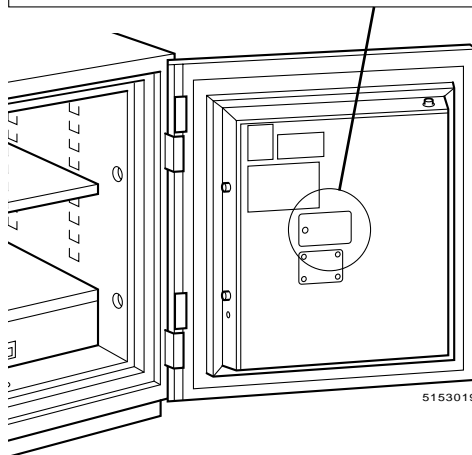

3.登録された管理者の指をのせてください。

LEDランプ(赤色)が点滅します。

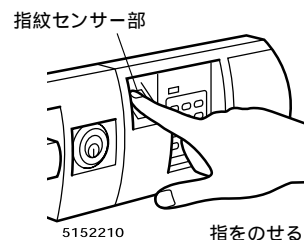

4.削除する2桁の管理番号を押し、*を押ししてください。

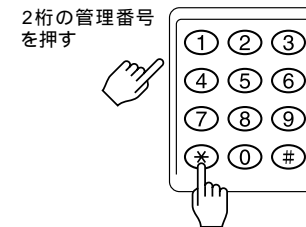

5.確認音が鳴り、LEDランプ(緑色)が3回点滅したら削除完了です。

3 登録した指紋・暗証番号の一括削除

1.扉を開き、解錠状態(カンヌキが扉の中に収まっている状態)になっているか確認してください。収まっていないときは、解錠操作後にハンドルを下げてください。

2.扉裏の設定パネルのメニューボタンを押してください。確認音が鳴り、LEDランプ(緑色)が点滅します。

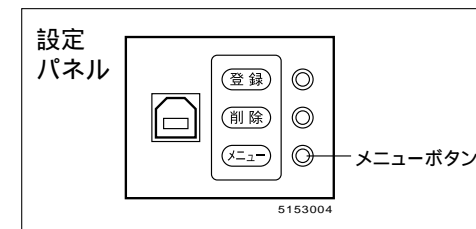

3.テンキーで045602580と入力し、#ボタンを押してください。確認音が鳴り、指紋センサー部が発光します。

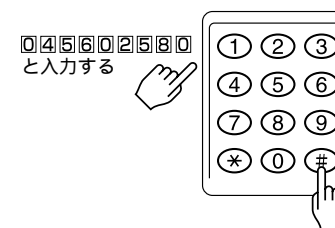

管理者が登録されていない場合、指紋センサー部は発光しません。

4.登録された管理者の指を、指紋センサー部にのせてください。確認音が鳴り、LEDランプ(緑色)が3回点滅したら削除完了です。

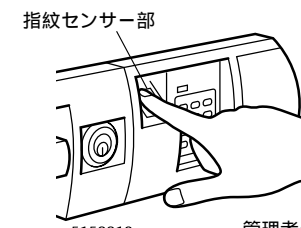

管理者の指をのせる「ピロリッ」と鳴ると削除完了

一括削除を行った後に施錠すると、購入時と同じ状態になります。解錠する場合は、ページの要領で扉を開けてください。

13. 棚板の高さ調節と電池交換のしかた

1 棚板の高さ調節のしかた

棚板は、30mmピッチで上下調節ができます。棚爪の引っ掛け位置を変えることによって調節します。

△注意

棚爪は、4カ所とも同じ高さに取り付け、爪が側板に確実に入っていることを確認してください。

のせているものが落下するおそれがあります。

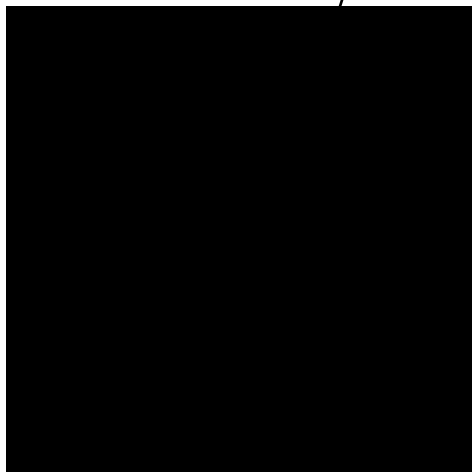
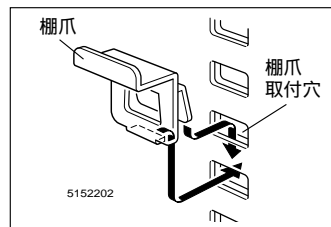

2 操作パネル用電池の交換のしかた

1. 電池の交換時期の目安

操作部の電池が消耗してきますと、操作完了後、「ピロピロピロピロ」という警報ブザーが鳴ります。

ボタンを押しても「ピッ」と音がしない。などのサインを出します。(電池の寿命の目安は、1日3～4回の開閉で約1年です。付属の電池はモニター用ですから、早めに新しい電池と交換してください。)

2. 電池の交換のしかた

使用電池
単3形アルカリ乾電池.....4本
ご注意

アルカリ乾電池以外の電池は使用しないでください。

故障の原因になります。

電池交換は、必ず4本とも新品に交換してください。

バラバラに交換すると、液もれの原因になります。

テンキー横の電池カバーをスライドさせて、電池ホルダーの電池を交換してください。

ご注意

電池の 向きを間違えないようにしてください。

間違えてセットすると、新品の電池にもかわらず、消耗状態になります。

電池を正しくセットすれば、正常に戻ります。

電池が電池ホルダーに、正しく収まっているか確認してください。

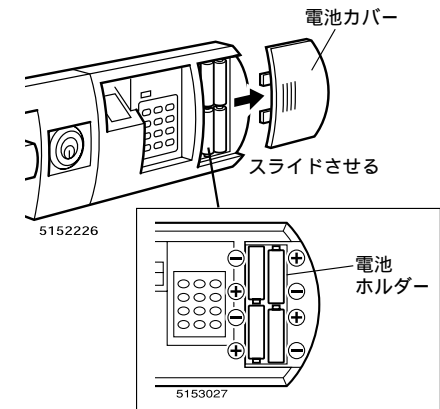

3 時計用電池の交換のしかた

1. 電池の交換時期の目安

電池寿命の目安は、5年に1回です。付属の電池はモニター用ですから、早めに新しい電池と交換してください。

電池交換した場合、日付・時刻がリセットされますので、付属の履歴閲覧ソフトの取扱説明書を参照して、設定をやり直してください。

2. 電池の交換のしかた

使用電池
ボタン電池 CR2032.....1個

1. 扉を開けてください。
2. 扉裏の電池ケースカバーを、図のように外してください。
3. ボタン電池を交換してください。
4. 「2」で外したボルトで、電池ケースカバーを取り付けてください。

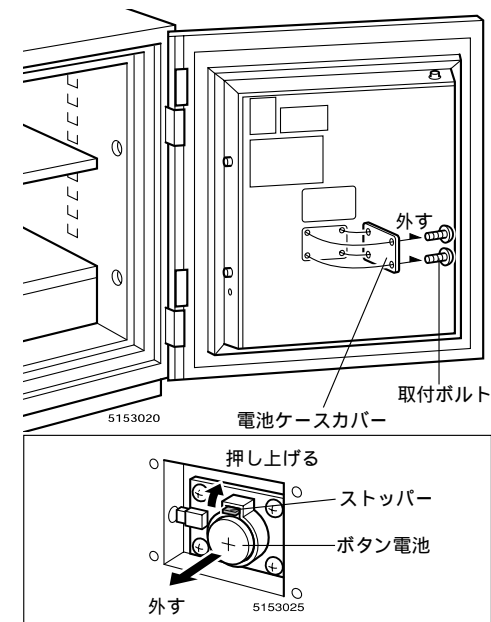

14. パソコンとの接続のしかた

1 パソコンの準備

アプリケーションソフト「履歴ビューア」を、「履歴ビューア」付属の取扱説明書を参照して、パソコンにインストールしてください。

2 本体とパソコンの接続

1. ページ「1」、「2」の要領で本体の扉を開け、扉裏の設定パネルカバーを外してください。
2. 付属のUSBケーブルで、本体とパソコンを接続してください。

3 本体とパソコンの設定

「履歴閲覧ソフト」付属の取扱説明書を参照して、パソコンと本体の設定を行ってください。

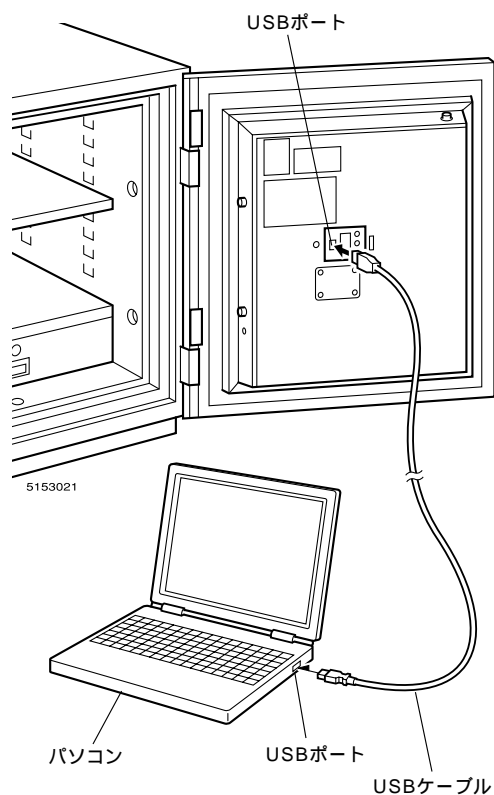

15. お手入れのしかた

日常のお手入れは、乾いたやわらかい布でから拭きしてください。
汚れが著しい場合は、以下の手順で汚れを落としてください。

1. うすめた中性洗剤につけた布を、かたく絞って拭いてください。
2. 水につけた布をよく絞って、洗剤が残らないように拭き取ってください。
3. 乾いたやわらかい布で、水分が残らないように拭き取ってください。

汚れを落とすときの注意
水にぬれたままにしておいたり、アルコールやシンナー系溶剤、酸・アルカリ性洗剤の使用は避けてください。
さびや変色の原因になります。

16.故障かな？と思ったら(不調診断)

こんなときは	→ こう処置してください
扉が閉まらない。	カンヌキが出ていませんか。 解錠操作後にハンドルを下げて、カンヌキを収納してください。
	収納物が当たっていませんか。 収納物の整理をしてください。
	本体が傾いていませんか。本体が水平になるように調整してください。
指紋を読み取れない。	読み取るときに指を動かしたり、指先が乾燥していたり、傷や汚れがありませんか。 指先の状態やのせる位置を確認してください。(ページ参照)
	すでに登録した指を再登録しようとした り、入力操作を間違えていませんか。操作 をやり直してください。
	電池の容量が減っていませんか。電池を 交換してください。(ページ参照)
暗証番号が登録できない。	暗証番号を「0000」と入力したり、番号 の桁数を間違えていませんか。「0000」 以外の正しい桁数で入力してください。
	入力操作を間違えていませんか。操作を やり直してください。
	電池の容量が減っています。電池を交換 してください。(ページ参照)
ボタンを押しても反応しない。	電池の容量が減っています。電池を交換 してください。(ページ参照)
連続音が鳴り、止まらない。	暗証番号の入力間違いや指紋の認証エラー を、連続4回行くと、30秒間警報ブザーが鳴 りつづけ、操作を受け付けません。30秒後 にもう一度解錠操作を行ってください。

以上の処置をしても直らないときは、お買い上げの販売店にご相談ください。

17.部品の交換について

部品の交換をご希望の場合は、お買い上げの販売店、またはお客様相談室までお問い合わせください。

△注意
お客様での交換作業はしないでください。
製品の故障・破損の原因になります。

18.仕様

2時間耐火タイプ

品番	HS-F232TK	HS-F242TK	HS-F252TK	HS-F257TK	HS-F272TK	HS-F282TK
外寸法 (mm)	幅	630	680	680	680	950
	奥行き	725	725	725	725	775
	高さ	815	1080	1440	1670	1445
収納寸法 (mm)	幅	430	480	480	480	750
	奥行き	422	422	422	422	473
	高さ	542	808	1168	1398	1173
引き出し 内寸法 (mm)	幅	402	452	452	—	325
	奥行き	327	327	327	—	387
内容積()	標準質量(kg)	98	163	236	283	416
	標準質量(kg)	248	334	433	497	530
耐火性能	JIS一般用紙2時間耐火試験合格					
防盜性能	防盜性試験[耐工具(TS-15)]合格(日本セーフ・ファニチュア協同組合連合会)					

指紋認証部

認証登録方式	指紋のみ・暗証番号のみ・指紋と暗証番号・指紋または暗証番号 暗証番号：4～20桁 「暗証番号のみ」での管理者登録はできません。管理者を登録するときは、必ず指紋の登録が必要です。	
指紋認証時間	1秒以内	
使用者数	最大20名(管理者3名・一般使用者17名) 1人2指	
指紋センサ方式	光学方式	
I/Oインターフェース	USB1.1(パソコン接続用)	
使用条件	電源	単3アルカリ乾電池 4本
	電圧	定格電圧：DC6.0V、動作電圧：DC4.7～7.0V(USB通信電圧：DC5.0～7.0V)
	消費電流	待機時：10μA以下(DC6.0V時) 動作時：630mA以下(DC6.0V時)
	電池寿命	1日3回使用時1年(単3アルカリ乾電池使用時) 登録・削除・履歴閲覧などを頻繁に行くと電池寿命が短くなります。
	動作温度範囲	5～40
	動作湿度範囲	35～90%(結露なきこと)
	保管湿度範囲	0～60
保管湿度範囲	35～90%(結露なきこと)	

19. 付録

管理番号表

各使用者の登録した管理番号を記入するリストです。コピーしてご使用ください。

No.	管理番号	登録者名	利用者レベル	登録している指	暗証番号	登録年月日	備考
1			管理者・一般使用者	右手・左手 指		・ ・	
2			管理者・一般使用者	右手・左手 指		・ ・	
3			管理者・一般使用者	右手・左手 指		・ ・	
4			管理者・一般使用者	右手・左手 指		・ ・	
5			管理者・一般使用者	右手・左手 指		・ ・	
6			管理者・一般使用者	右手・左手 指		・ ・	
7			管理者・一般使用者	右手・左手 指		・ ・	
8			管理者・一般使用者	右手・左手 指		・ ・	
9			管理者・一般使用者	右手・左手 指		・ ・	
10			管理者・一般使用者	右手・左手 指		・ ・	
11			管理者・一般使用者	右手・左手 指		・ ・	
12			管理者・一般使用者	右手・左手 指		・ ・	
13			管理者・一般使用者	右手・左手 指		・ ・	
14			管理者・一般使用者	右手・左手 指		・ ・	
15			管理者・一般使用者	右手・左手 指		・ ・	
16			管理者・一般使用者	右手・左手 指		・ ・	
17			管理者・一般使用者	右手・左手 指		・ ・	
18			管理者・一般使用者	右手・左手 指		・ ・	
19			管理者・一般使用者	右手・左手 指		・ ・	
20			管理者・一般使用者	右手・左手 指		・ ・	
メモ							